



TSURUMI PUMP

Baupumpen

Tsurumi-Pumpen sind weltweit für ihre moderne Bauweise bekannt. Qualität und Langlebigkeit sind unser Markenzeichen. Für professionellen Einsatz.



Typ	Modell	ø Auslaß- öffnung mm	Motor- leistung kW	Pole	Laufrad	Niveau- regler	Motor- schutz (eingebaut)	Auslaßöffnung			
								oben	oben (seitlicher Durchfluß)	seitlich (Spiral- durchfluß)	
tragbar 1ph/230V	LB	50	0,75 - 1,5	2	Freistrom	○	○	○			Seite 5
	HS	50 · 80	0,4 · 0,75	2	Freistrom		○			○	Seite 6
	HSD	50	0,55	2	Freistrom					○	Seite 7
	LSC	25	0,48	2	Freistrom	○	○	○			Seite 8
	NK	50 · 80	2,2	2	Freistrom		○		○		Seite 9
allgemein einsetzbar	KTV(E)	50 · 80	0,75 - 5,5	2	Freistrom	○	○		○		Seite 10/11
	KTZ(E)	50 - 150	1,5 - 15,0	2	Freistrom	○	○		○		Seite 12/13
	KRS	100 - 250	3,0 - 22,0	4	Freistrom		○	○	○		Seite 14
Schlamm, Bentonit	KTV2	50 · 80	2,0 · 3,0	2	Freistrom	○	○		○		Seite 15
	KTD	50 · 80	2,0 · 3,0	2	Freistrom	○	○		○		Seite 16
	KRS2	80 - 200	4,0 - 18,0	4	Freistrom			○	○		Seite 17
Sand	GPN	80 - 200	5,5 - 37,0	4 · 6	Freistrom		○			○	Seite 18
	NKZ	80 · 100	2,2 - 11,0	4	Freistrom		○			○	Seite 19
hoher Druck	LH-W	50 - 100	3,0 - 110,0	2	Freistrom		○	○			Seite 20
	LH	100 - 200	15,0 - 110,0	2	Freistrom		○	○			Seite 21
	GSZ	250	75,0	4	Freistrom		○			○	Seite 22
Kanalschächte	KRSU	200	22,0	4	Freistrom		○		○		Seite 23

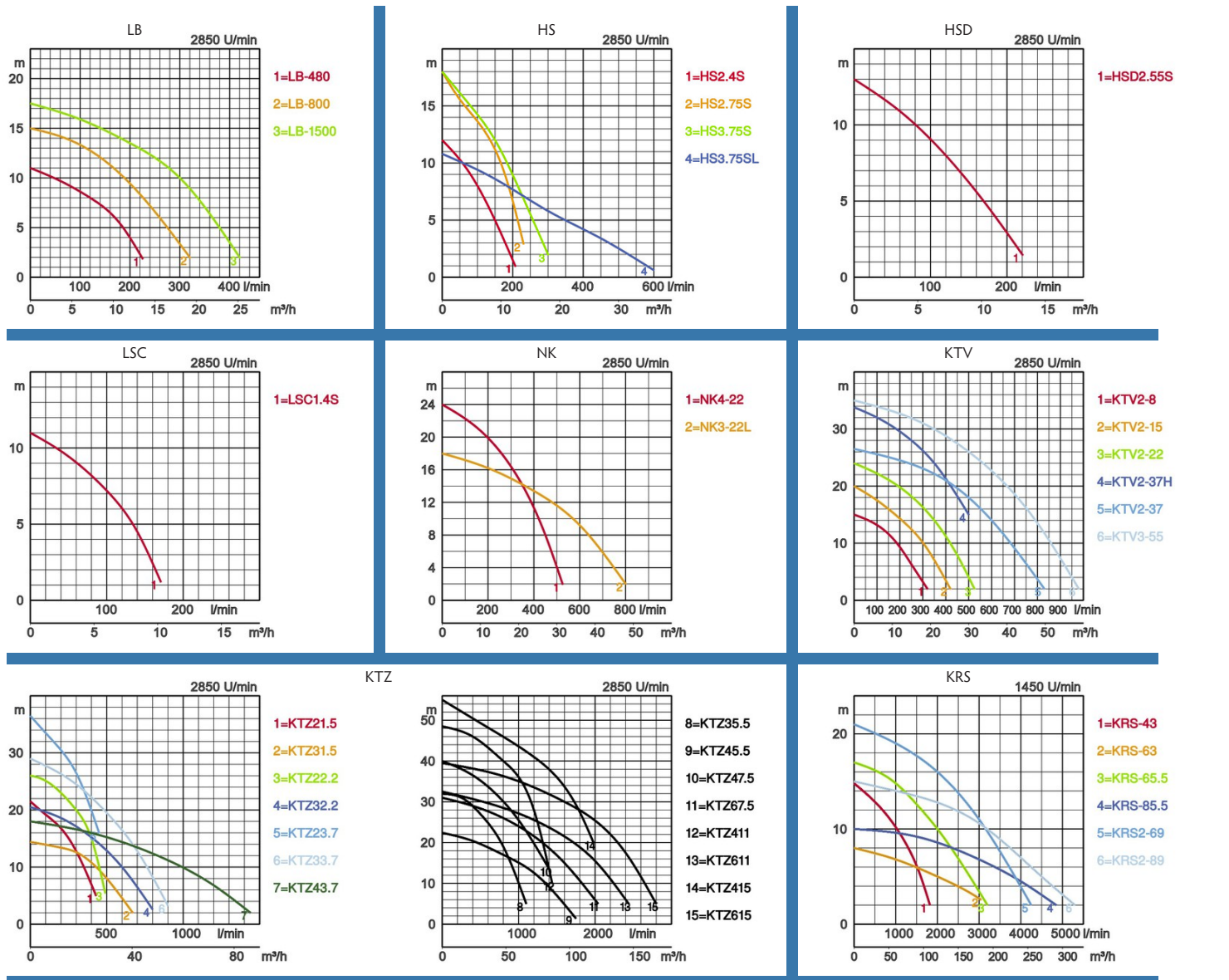

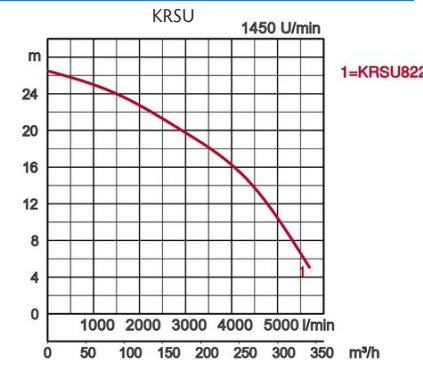
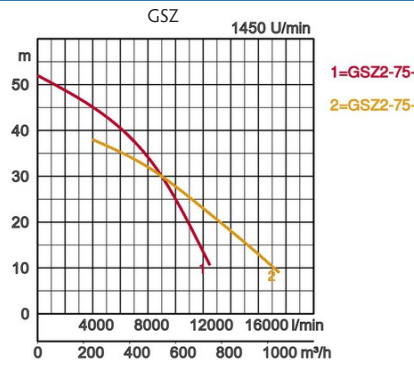
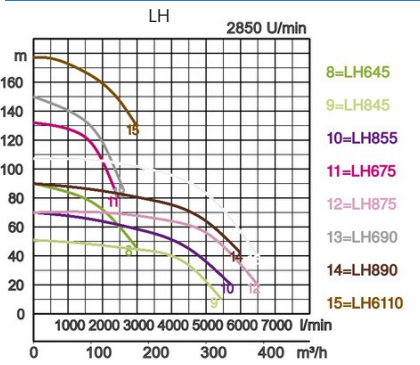
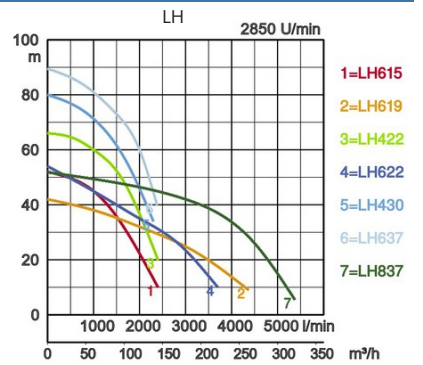
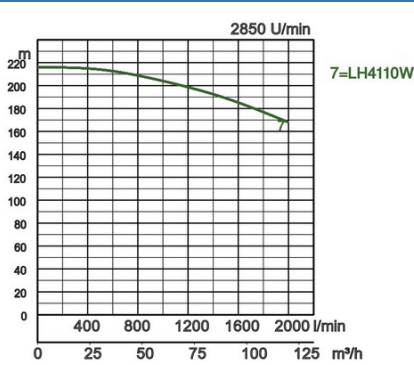
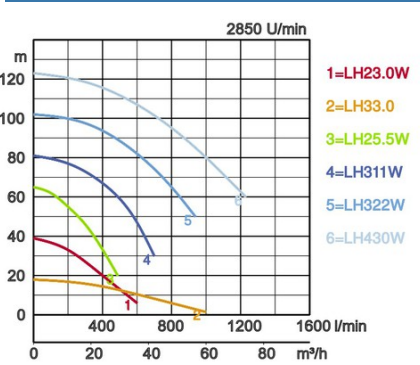
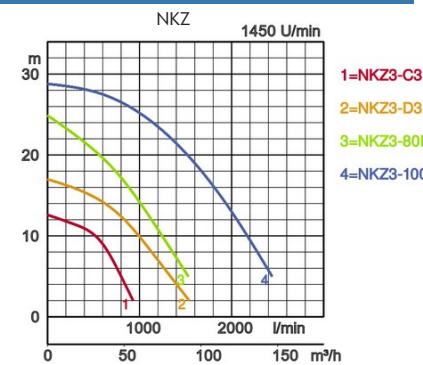
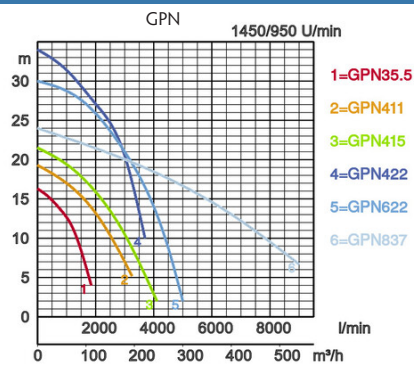
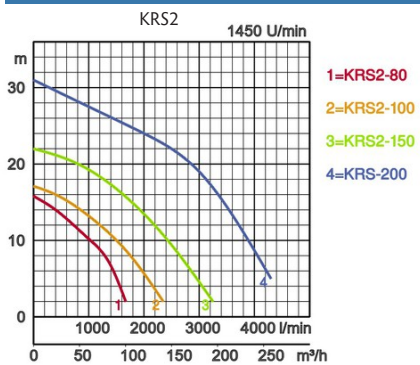
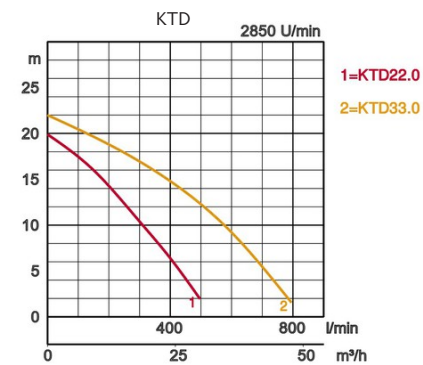
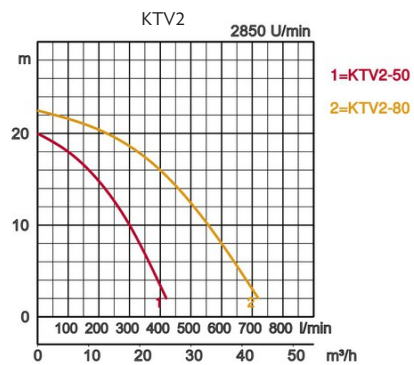
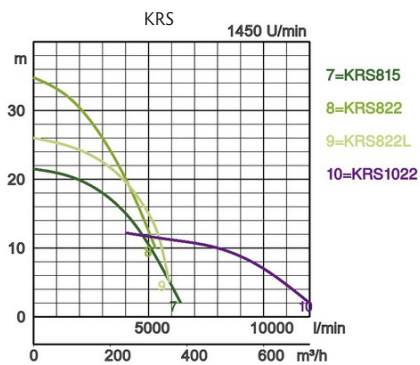

A - Kabeleinführung absolut wasserdicht



Eine kriechwassergeschützte Kabeleinführung dichtet die Pumpe gegen eindringendes Wasser ab. Da bei unseren Pumpen ein Stück jeder Phase abisoliert und die Kabeleinführung mit Kunstharz bzw. Gummi ausgegossen ist, kann garantiert kein Wasser durch die Drähte (Kapillarkräfte) zum Motor wandern. Ein Kurzschluß ist so ausgeschlossen.

B - Trockenlaufsicher

Der eingebaute Motorschutz über Thermofühler schützt den Motor gegen Überhitzung und Überlast und sorgt dafür, daß die Pumpe trockenlaufsicher ist.

Wir ermöglichen das Überprüfen der Isolierung und des Widerstands der Motorwicklungen vom Kabelende aus, ohne daß der Motor geöffnet werden muß.

C - Doppelt es innenliegendes Dichtungssystem

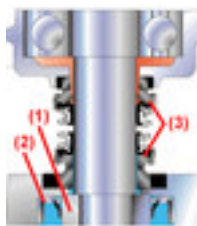

Alle Tsurumi-Pumpen verfügen über ein 2-faches Dichtungssystem für längere Standzeiten:

1. Eine Wellenschutzhülse (1) in Verbindung mit einem speziellen Simmerring (2) schützt die Gleitringdichtung (3), d.h. das Medium kommt mit der Gleitringdichtung nicht in Berührung!
2. Die innenliegenden, doppelt wirkenden Gleitringdichtungen all unserer Baupumpen, einschließlich der 0,4kW-Klasse, haben Dichtringe aus Siliziumkarbid, das härter als vergleichbares Hartmetall ist. Siliziumkarbid hält Temperaturschwankungen und Korrosion am besten stand.

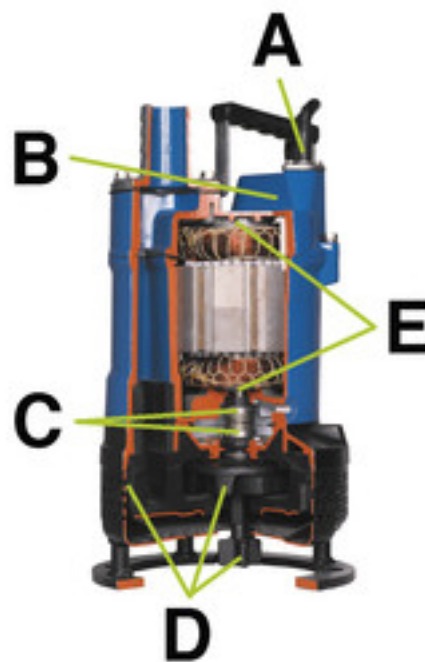

D Pumpengehäuse und Laufrad extrem verschleißfest

Da die Einsatzverhältnisse der Baupumpen unvorhersehbar sind, haben wir viel Zeit auf die Verbesserung der Laufräder verwendet, damit diese das Unmögliche leisten können und die Motorleistung optimal ausgenutzt wird.

Unsere Baupumpen mit Rührwerk sind bestens geeignet, Bentonitschlamm zu pumpen.

E - Kugellager bester Qualität

Durch die hohe Qualität der Wellen und der Kugellager können unsere Pumpen horizontal betrieben werden.

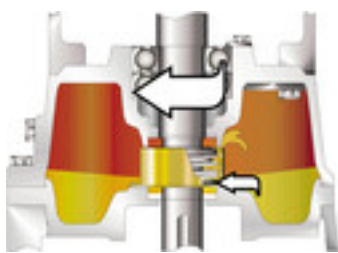

Ölverteiler

Der patentierte Ölverteiler sorgt dafür, daß durch die Rotation des Motors das Schmieröl angehoben und über die gesamte Gleitringdichtung verteilt wird. Dadurch wird selbst bei niedrigem Ölstand die Gleitringdichtung ausreichend geschmiert und gekühlt.

Auslaß oben

Das Wasser fließt zwischen der äußeren Hülle und dem Motor, wobei es den Motor kühlt (erzwungene Kühlung, siehe Bild). Die Pumpe ist trockenlaufsicher (halbgetaucht oder im Schlüfriebetrieb).



Auslaß oben

(seitlicher Durchfluß)

Der Motor kann auch bei kleinen Wassermengen gekühlt werden. Diese Anordnung erlaubt den Einsatz von Tauchpumpen auch bei Platzproblemen. Die Pumpe ist trockenlaufsicher (halbgetaucht oder im Schlüfriebetrieb).



Seitlicher Auslaß

(spiralförmiger Durchfluß)

Der spiralförmige Durchfluß sorgt dafür, daß sandhaltiges Wasser oder Schlamm äußerst effektiv gefördert werden kann. Die Pumpe ist trockenlaufsicher (halbgetaucht oder im Schlüfriebetrieb).



Mantelkühlung - Durchfluß des Mediums zwischen Motorgehäuse und Mantel, optimale Kühlung auch bei Trockenlauf und halbgetauchtem Einsatz.

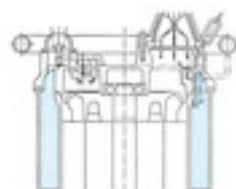

Spezifikationen:

Modell	Farbcode Leistungskurve	Druckstutzen	Motorleistung kW	Nennstrom A	Förderhöhe max. m	Fördermenge max. l/min	Trockengewicht kg / ohne Kabel	Siebloch ø mm	Druckbeständig- keit max. m	Kabellänge m
LB-480	1	2" AG	0,48	2,9	11,0	225	10,4	6	10	10
LB-480A		2" AG	0,48	2,9	11,0	225	11,0	6	10	10
LB-800	2	2" AG	0,75	4,5	15,0	320	13,1	6	10	10
LB-800A		2" AG	0,75	5,0	15,0	320	13,7	6	10	10
LB-1500	3	2" AG	1,5	15,4	17,5	440	33,0	6	25	20



Schmutzwasserpumpe

LB-480A und LB-800A mit integrierter Niveausteuering

ø Druckstutzen		2"	
Fördermedium	Temperatur	0-40°C	
	Art des Mediums	Regenwasser, sandhaltiges Wasser, Grundwasser	
Pumpe	Komponenten	Lauftrad	Freistromrad semi-vortex
		Wellendichtung	Doppelte innenliegende Gleitringdichtung
		Lager	Gekapselte Kugellager, wartungsfrei
	Material	Lauftrad	Polyurethan, Chromgußeisen
		Gehäuse	Polyethylen, Polypropylen
Saugplatte	Stahlblech+Polyurethan		
Wellendichtung	Siliziumkarbid, im Ölbad		
Motor	Isolierung		Schutzklasse E, Schutzklasse B
	Typ, Pole		Induktionsmotor, 2-polig, trocken, IP68
	Schmierung		Turbinenöl (ISO VG32)
	Motorschutz (eingebaut)		Thermofühler in Wicklung, ThermoSchalter
	Phasen / Spannung		Einphasig/230V/110V/50Hz
	Material	Gehäuse	Aluminiumdruckguß
Welle		Rostfreier Stahl DIN 1.4000	
Kabel		Gummi, H07RN8-F	
Druckanschluß		Gewinde-/Schlauchanschluß	

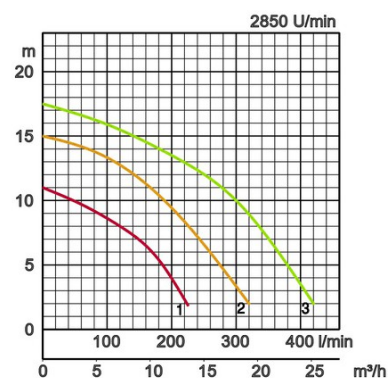

Abmessungen in mm:

Modell	d	A	A1	B	D	D1	H	W1
LB-480	50	187	161	353	231	-	228	50
LB-480A	50	187	161	353	231	223	228	115
LB-800	50	187	160	408	230	-	283	50
LB-800A	50	187	160	408	230	223	283	170
LB-1500	50	187	122	600	-	-	518	80

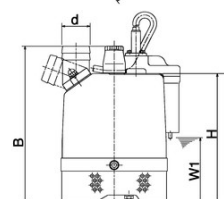
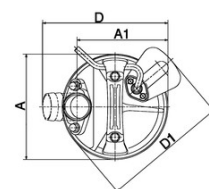

W1: Minimale Wasserhöhe

Spezifikationen:

Modell	Farbcode Leistungskurve	Druckstutzen	Motorleistung kW	Nennstrom A	Förderhöhe max. m	Fördermenge max. l/min	Trockengewicht kg / ohne Kabel	Stiebloch ø mm	Druckbeständig- keit max. m	Kabellänge m
HS2.4S	1	2" AG	0,4	2,6	12,2	207	11,3	7	10	10
HS2.75S	2	2" AG	0,75	4,8	18,0	230	19,0	7	10	10
HS3.75S	3	3" AG	0,75	4,8	18,0	300	19,6	7	10	10
HS3.75SL	4	3" AG	0,75	4,8	10,8	580	19,6	7	10	10

Leichte Schmutzwasserpumpe mit Spiralgehäuse



ø Druckstutzen		2", 3"	
Fördermedium	Art des Mediums		Regenwasser, sandhaltiges Wasser, Grundwasser
	Temperatur		0-40°C
Pumpe	Komponenten	Laufrad	Freistromrad semi-vortex
		Wellendichtung	Doppelte innenliegende Gleitringdichtung
		Lager	Gekapselte Kugellager, wartungsfrei
	Material	Laufrad	Polyurethan
		Gehäuse	Sphäroguß GGG70
		Wellendichtung	Siliziumkarbid, im Ölbad
Motor	Isolierung		Schutzklasse E
	Typ, Pole		Induktionsmotor, 2-polig, trocken, IP68
	Schmierung		Turbinenöl (ISO VG32)
	Motorschutz (eingebaut)		Thermofühler in Wicklung
	Phasen / Spannung		Einphasig/230V/110V/50Hz
	Material	Gehäuse	Aluminiumdruckguß
Welle		Rostfreier Stahl DIN 1.4000	
Kabel		Gummi, H07RN8-F	
Druckanschluß		Gewinde-/Schlauchanschluß	

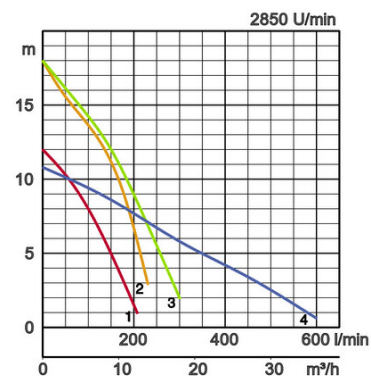

Abmessungen in mm:

Modell	d	A	A1	B	B1	D	H	W1
HS2.4S	50	240	207	158	84	185	358	90
HS2.75S	50	285	233	217	109	184	424	90
HS3.75S	80	285	233	217	109	184	424	90
HS3.75SL	80	317	233	217	141	184	454	120

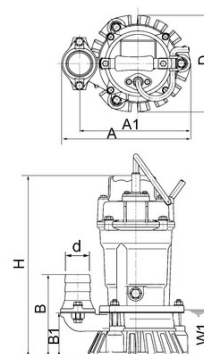

W1: Minimale Wasserhöhe

Bei abrasiven und korrosiven Anwendungen tritt an bestimmten Bauteilen naturgemäß verstärkt Verschleiß auf. Bitte informieren Sie sich hierüber in unseren Anwendungsbeispielen unter www.tsurumi.eu/german/anwendungsberichte.htm.

Spezifikationen:

Modell	Farbcode Leistungskurve	Druckstutzen	Motorleistung kW	Nennstrom A	Förderhöhe max. m	Fördermenge max. l/min	Trockengewicht kg / ohne Kabel	Siebloch ø mm	Druckbeständig- keit max. m	Kabellänge m
HSD2.55S	1	2" AG	0,55	3,4	13,2	220	14,0	10	10	10

Tragbare Rührwerkspumpe für Schlamm und Bentonit



ø Druckstutzen		2"	
Fördermedium	Temperatur	0-40°C	
	Art des Mediums	Sandhaltiges Wasser, Schlamm, Bentonit	
Pumpe	Komponenten	Laufrad	Freistromrad semi-vortex
		Wellendichtung	Doppelte innenliegende Gleitringdichtung
		Lager	Gekapselte Kugellager, wartungsfrei
	Material	Laufrad	Chromgußeisen
		Gehäuse	Sphäroguß GGG70
	Wellendichtung	Siliziumkarbid, im Ölbad	
Motor	Schmierung	Turbinenöl (ISO VG32)	
	Motorschutz (eingebaut)	Thermofühler in Wicklung	
	Phasen / Spannung	Einphasig/230V/110V/50Hz	
	Isolierung	Schutzklasse E	
	Typ, Pole	Induktionsmotor, 2-polig, trocken, IP68	
	Material	Gehäuse	Aluminiumdruckguß
Welle		Rostfreier Stahl DIN 1.4000	
Kabel		Gummi, H07RN8-F	
Druckanschluß		Gewinde-/Schlauchanschluß	

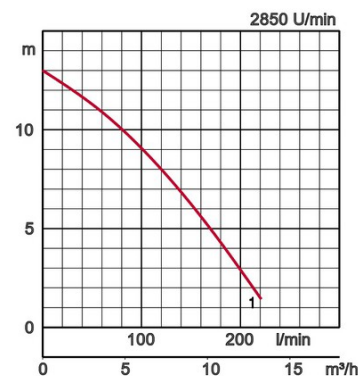

Abmessungen in mm:

Modell	d	A	A1	B	B1	D	H	W1
HSD2.55S	50	241	200	171	97	186	421	105

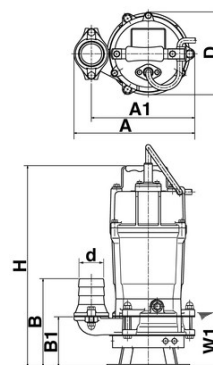

W1: Minimale Wasserhöhe

Bei abrasiven und korrosiven Anwendungen tritt an bestimmten Bauteilen naturgemäß verstärkt Verschleiß auf. Bitte informieren Sie sich hierüber in unseren Anwendungsbeispielen unter www.tsurumi.eu/german/anwendungsberichte.htm.

Spezifikationen:

Modell	Farbcode Leistungskurve	Druckstutzen	Motorleistung kW	Nennstrom A	Förderhöhe max. m	Fördermenge max. l/min	Trockengewicht kg / ohne Kabel	Siebloch ø mm	Druckbeständigkeit max. m	Kabellänge m
LSC1.4S	1	DN25	0,48	2,9	11,0	170	12,0	6	10	10
LSCE1.4S		DN25	0,48	2,9	11,0	170	12,6	6	10	10

Selbstansaugende Pumpe - Abpumpen bis 1mm



ø Druckstutzen		1"	
Fördermedium	Temperatur	0-40°C	
	Art des Mediums	Putzwasser, Pfützen, Schmutzwasser	
Pumpe	Komponenten	Laufrad	Freistromrad semi-vortex
		Wellendichtung	Doppelte innenliegende Gleitringdichtung
		Lager	Gekapselte Kugellager, wartungsfrei
	Material	Laufrad	Polyurethan
		Gehäuse	Polyethylen, Polypropylen
		Saugplatte	Stahlblech+Polyurethan
	Wellendichtung	Siliziumkarbid, im Ölbad	
Motor	Motorschutz (eingebaut)		Thermofühler in Wicklung
	Phasen / Spannung		Einphasig/230V/110V/50Hz
	Schmierung		Turbinenöl (ISO VG32)
	Isolierung		Schutzklasse E
	Typ, Pole		Induktionsmotor, 2-polig, trocken, IP68
	Material	Gehäuse	Aluminiumdruckguß
Welle		Rostfreier Stahl DIN 1.4000	
Kabel		Gummi, H07RN8-F	
Druckanschluß		Schlauchanschluß	

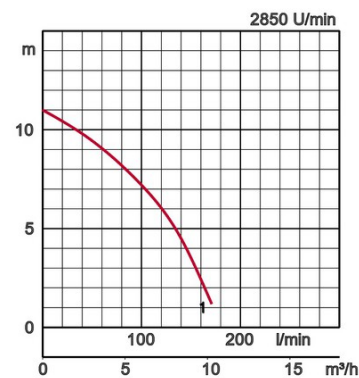

LSCE1.4S mit integrierter Niveausteuernng

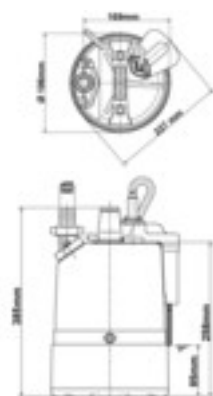

LSC1.4S

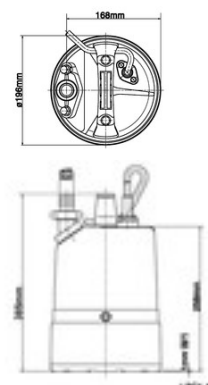

LSCE1.4S

W1: Minimale Wasserhöhe

Bei abrasiven und korrosiven Anwendungen tritt an bestimmten Bauteilen naturgemäß verstärkt Verschleiß auf. Bitte informieren Sie sich hierüber in unseren Anwendungsbeispielen unter www.tsurumi.eu/german/anwendungsberichte.htm.

Spezifikationen:

Modell	Farbcode Leistungskurve	Druckstutzen	Motorleistung kW	Nennstrom A	Förderhöhe max. m	Fördermenge max. l/min	Trockengewicht kg / ohne Kabel	Siebloch ø mm	Druckbeständig- keit max. m	Kabellänge m
NK4-22	● 1	2" AG	2,2	14,8	24,0	525	29,0	6	25	20
NK3-22L	● 2	3" AG	2,2	14,5	18,0	800	40,0	6	25	20

**Kompakt - einphasig
bis 2,2kW**



ø Druckstutzen		2", 3"	
Fördermedium	Temperatur	0-40°C	
	Art des Mediums	Regenwasser, sandhaltiges Wasser, Grundwasser	
Pumpe	Komponenten	Laufrad	Freistromrad semi-vortex
		Wellendichtung	Doppelte innenliegende Gleitringdichtung
		Lager	Gekapselte Kugellager, wartungsfrei
	Material	Laufrad	Sphäroguß GGG70, Chromgußeisen
		Gehäuse	BR+Naturkautschuk, Grauguß GG20
	Wellendichtung	Siliziumkarbid, im Ölbad	
Motor	Isolierung	Schutzklasse F, Schutzklasse B	
	Typ, Pole	Induktionsmotor, 2-polig, trocken, IP68	
	Schmierung	Turbinenöl (ISO VG32)	
	Motorschutz (eingebaut)	Thermoschalter	
	Phasen / Spannung	Einphasig /230V /50Hz	
	Material	Gehäuse	Aluminiumdruckguß
Welle		Rostfreier Stahl DIN 1.4000, Rostfreier Stahl DIN 1.4028	
Kabel		Gummi, H07RN8-F	
Druckanschluß		Gewinde-/Schlauchanschluß	

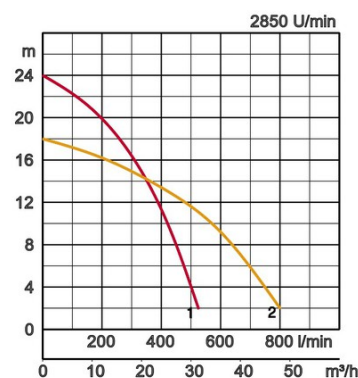

Abmessungen in mm:

Modell	d	A	A1	B	B1	D	H	W1
NK4-22	50	240	194	546	464	243	614	80
NK3-22L	80	235	191	601	519	216	669	120

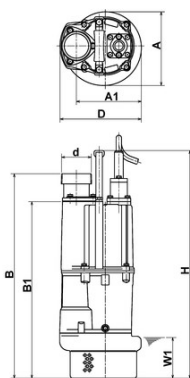

W1: Minimale Wasserhöhe

Bei abrasiven und korrosiven Anwendungen tritt an bestimmten Bauteilen naturgemäß verstärkt Verschleiß auf. Bitte informieren Sie sich hierüber in unseren Anwendungsbeispielen unter www.tsurumi.eu/german/anwendungsberichte.htm.

Spezifikationen:

Modell	Farbcode Leistungskurve	Druckstutzen	Motorleistung kW	Nennstrom A	Förderhöhe max. m	Fördermenge max. l/min	Trockengewicht kg / ohne Kabel	Siebloch ø mm	Druckbeständigkeit max. m	Kabellänge m
KTV2-8	1	2" AG	0,75	1,8	15,0	320	11,5	6	10	10
KTV2-15	2	2" AG	1,5	3,3	20,0	420	21,0	8,5	25	20
KTV2-22	3	2" AG	2,2	4,3	24,0	525	23,0	8,5	25	20
KTV2-37H	4	2" AG	3,7	7,4	33,8	500	36,0	8,5	25	20
KTV2-37	5	3" AG	3,7	7,4	26,5	830	36,0	8,5	25	20
KTV3-55	6	3" AG	5,5	11,0	35,0	980	47,0	8,5	25	20



Leichtbauweise durch Aluminium.

Neue Materialien bewirken eine im Vergleich zu anderen Werkstoffen bessere Haltbarkeit gegenüber abrasiven Medien.

ø Druckstutzen	2", 3"		
Fördermedium	Art des Mediums	Regenwasser, sandhaltiges Wasser, Grundwasser	
	Temperatur	0-40°C	
Pumpe	Komponenten	Laufrad	Freistromrad semi-vortex
		Wellendichtung	Doppelte innenliegende Gleitringdichtung
		Lager	Gekapselte Kugellager, wartungsfrei
	Material	Laufrad	Polyurethan, Sphäroguß GGG70
		Gehäuse	Synthetischer Gummi
Wellendichtung	Siliziumkarbid, im Ölbad		
Motor	Isolierung	Schutzklasse E	
	Typ, Pole	Induktionsmotor, 2-polig, trocken, IP68	
	Schmierung	Turbinenöl (ISO VG32)	
	Motorschutz (eingebaut)	Thermoschalter	
	Phasen / Spannung	3-phasig/ 400V/ 50Hz/ Direktstart	
	Material	Gehäuse	Aluminiumdruckguß
Welle		Rostfreier Stahl DIN 1.4028, Rostfreier Stahl DIN 1.4000	
Kabel		Gummi, NSSHÖU	
Druckanschluß	Gewinde-/Schlauchanschluß		

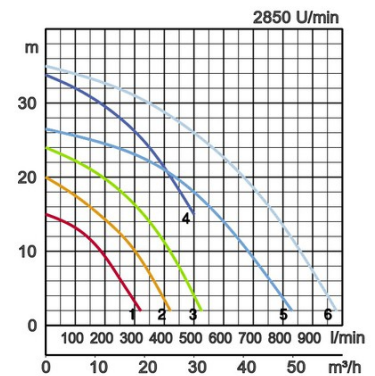

Abmessungen in mm:

Modell	A	A1	B	B1	D	H	W1
KTV2-8	200	155	353	281	200	369	65
KTV2-15	240	187	392	310	240	396	80
KTV2-22	240	187	412	330	240	416	80
KTV2-37H	285	211	510	387	285	510	90
KTV2-37	285	211	510	387	285	510	90
KTV3-55	300	229	545	422	300	545	90

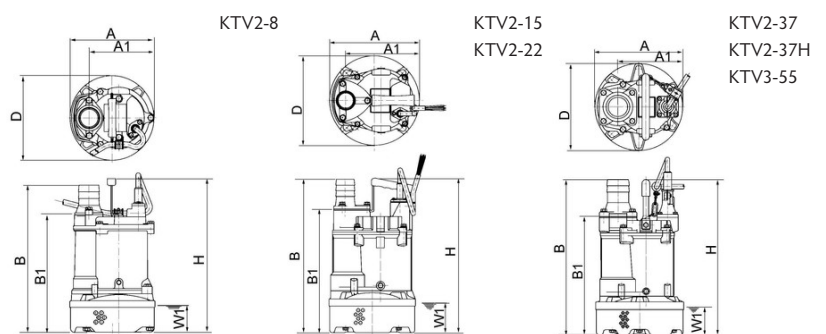

W1: Minimale Wasserhöhe

Bei abrasiven und korrosiven Anwendungen tritt an bestimmten Bauteilen naturgemäß verstärkt Verschleiß auf. Bitte informieren Sie sich hierüber in unseren Anwendungsbeispielen unter www.tsurumi.eu/german/anwendungsberichte.htm.

Spezifikationen:

Modell	Farbcode Leistungskurve	Druckstutzen	Motorleistung kW	Nennstrom A	Förderhöhe max. m	Fördermenge max. l/min	Trockengewicht kg / ohne Kabel	Siebloch ø mm	Druckbeständigkeit max. m	Kabellänge m
KTVE2.75	1	2" AG	0,75	1,8	15,0	320	12,7	6	10	10
KTVE21.5	2	2" AG	1,5	3,3	20,0	420	22,0	8,5	25	20
KTVE22.2	3	2" AG	2,2	4,3	24,0	525	25,0	8,5	25	20
KTVE33.7	4	3" AG	3,7	7,4	26,5	830	40,0	8,5	25	20
KTVE35.5	5	3" AG	5,5	11,0	35,0	980	52,0	8,5	25	20



Schmutzwasserpumpe mit Niveauregler

Diese Pumpen sind mit zuverlässigen und stabilen Elektroden ausgerüstet - keine beweglichen Teile!

Kommt die Elektrode mit Wasser in Kontakt, startet die Pumpe. Sie stoppt nach einer Minute, sobald kein Kontakt mehr mit Wasser besteht. Individuelle Einstellung des Wasserstands.

ø Druckstutzen		2", 3"	
Fördermedium	Temperatur	0-40°C	
	Art des Mediums	Regenwasser, sandhaltiges Wasser, Grundwasser	
Pumpe	Komponenten	Lauftrad	Freistromrad semi-vortex
		Wellendichtung	Doppelte innenliegende Gleitringdichtung
		Lager	Gekapselte Kugellager, wartungsfrei
	Material	Lauftrad	Polyurethan, Sphäroguß GGG70
		Gehäuse	Synthetischer Gummi
	Wellendichtung	Siliziumkarbid, im Ölbad	
Motor	Typ, Pole	Induktionsmotor, 2-polig, trocken, IP68	
	Isolierung	Schutzklasse E	
	Phasen / Spannung	3-phasig / 400V / 50Hz / Direktstart	
	Motorschutz (eingebaut)	Thermoschalter	
	Schmierung	Turbinenöl (ISO VG32)	
	Material	Gehäuse	Aluminiumdruckguß
Welle		Rostfreier Stahl DIN 1.4028, Rostfreier Stahl DIN 1.4000	
Kabel		Gummi, NSSHÖU	
Druckanschluß	Gewinde-/Schlauchanschluß		

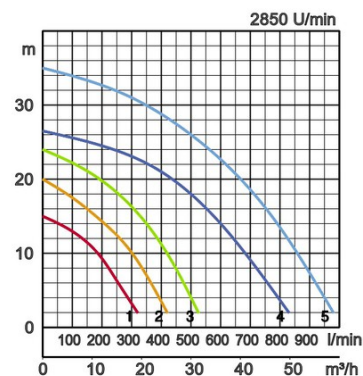

Abmessungen in mm:

Modell	A	A1	B	B1	D	H	W1
KTVE2.75	200	155	401	329	200	417	234
KTVE21.5	240	187	482	400	240	486	265
KTVE22.2	240	187	482	400	240	486	265
KTVE33.7	285	211	585	462	285	585	327
KTVE35.5	-	229	620	497	300	620	357

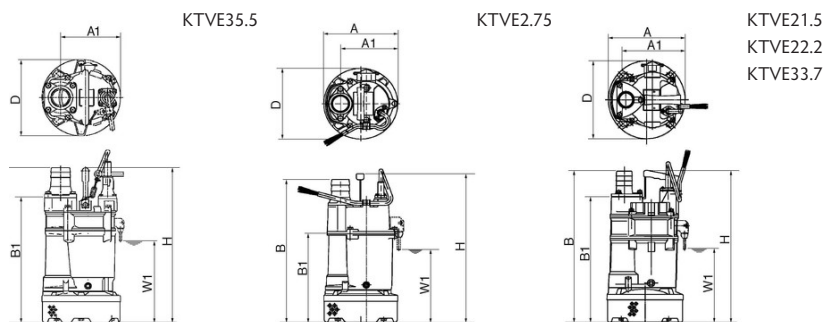

W1: Minimale Wasserhöhe

Bei abrasiven und korrosiven Anwendungen tritt an bestimmten Bauteilen naturgemäß verstärkt Verschleiß auf. Bitte informieren Sie sich hierüber in unseren Anwendungsbeispielen unter www.tsurumi.eu/german/anwendungsberichte.htm.

Spezifikationen:

Modell	Farbcode Leistungskurve	Druckstutzen	Motorleistung kW	Nennstrom A	Förderhöhe max. m	Fördermenge max. l/min	Trockengewicht kg / ohne Kabel	Siebloch ø mm	Druckbeständigkeit max. m	Kabellänge m
KTZ21.5	1	2" AG	1,5	3,5	21,5	430	35,0	8,5	25	20
KTZ31.5	2	3" AG	1,5	3,5	14,4	670	34,0	8,5	25	20
KTZ22.2	3	2" AG	2,2	5,0	26,0	500	36,0	8,5	25	20
KTZ32.2	4	3" AG	2,2	5,0	20,4	800	35,0	8,5	25	20
KTZ23.7	5	2" AG	3,7	7,7	36,5	450	62,0	8,5	25	20
KTZ33.7	6	3" AG	3,7	7,7	29,0	900	62,0	8,5	25	20
KTZ43.7	7	4" AG	3,7	7,7	18,0	1440	62,0	8,5	25	20
KTZ35.5	8	3" AG	5,5	11,4	32,0	1100	76,0	8,5	25	20
KTZ45.5	9	4" AG	5,5	11,4	22,5	1740	77,0	8,5	25	20
KTZ47.5	10	4" AG	7,5	15,1	40,0	1400	100,0	12	25	20
KTZ67.5	11	6" AG	7,5	15,1	31,0	2030	99,0	20	25	20
KTZ411	12	4" AG	11,0	22,0	48,5	1440	130,0	12	25	20
KTZ611	13	6" AG	11,0	22,0	32,5	2440	131,0	20	25	20
KTZ415	14	4" AG	15,0	28,3	55,0	1980	146,0	12	25	20
KTZ615	15	6" AG	15,0	28,3	39,5	2800	146,0	20	25	20



ø Druckstutzen		2", 3", 4", 6"	
Fördermedium	Temperatur	0-40°C	
	Art des Mediums	Regenwasser, sandhaltiges Wasser, Grundwasser	
Pumpe	Komponenten	Laufrad	Freistromrad halboffen
		Wellendichtung	Doppelte innenliegende Gleitringdichtung
		Lager	Gekapselte Kugellager, wartungsfrei
	Material	Laufrad	Chromgußeisen
		Gehäuse	Grauguß GG20
		Saugplatte	Sphäroguß GGG50
	Wellendichtung	Siliziumkarbid, im Ölbad	
Motor	Isolierung	Schutzklasse F	
	Typ, Pole	Induktionsmotor, 2-polig, trocken, IP68	
	Motorschutz (eingebaut)	Thermoschalter	
	Phasen / Spannung	3-phasig/ 400V/ 50Hz/ Direktstart	
	Schmierung	Turbinenöl (ISO VG32)	
	Material	Gehäuse	Grauguß GG20
		Welle	Rostfreier Stahl DIN 1.4028
Kabel		Gummi, NSSHÖU	
Druckanschluß	Gewinde-/Schlauchanschluß		

Abmessungen in mm:

Modell	A	A1	B	D	H	W1
KTZ21.5	235	173	529	216	648	120
KTZ31.5	235	173	529	216	648	120
KTZ22.2	235	173	549	216	668	120
KTZ32.2	235	173	549	216	668	120
KTZ23.7	283	213	667	252	637	150
KTZ33.7	283	213	677	252	637	150
KTZ43.7	283	213	687	252	637	150
KTZ35.5	306	223	721	258	688	150
KTZ45.5	379	306	731	258	688	150
KTZ47.5	330	245	812	314	697	190
KTZ67.5	361	285	874	314	697	190
KTZ411	374	260	864	350	740	190
KTZ611	374	260	884	350	740	190
KTZ415	428	374	864	350	740	190
KTZ615	457	374	884	350	740	190

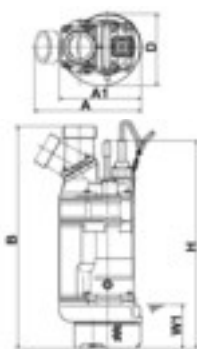

W1: Minimale Wasserhöhe

Bei abrasiven und korrosiven Anwendungen tritt an bestimmten Bauteilen naturgemäß verstärkt Verschleiß auf. Bitte informieren Sie sich hierüber in unseren Anwendungsbeispielen unter www.tsurumi.eu/german/anwendungsberichte.htm.

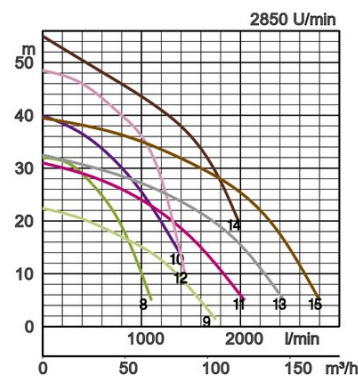
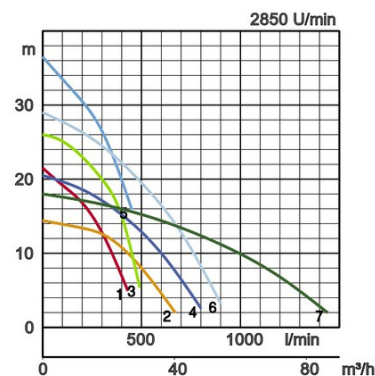

Spezifikationen:

Modell	Farbcode Leistungskurve	Druckstutzen	Motorleistung kW	Nennstrom A	Förderhöhe max. m	Fördermenge max. l/min	Trockengewicht kg / ohne Kabel	Siebloch ø mm	Druckbeständigkeit max. m	Kabellänge m
KTZE21.5	1	2" AG	1,5	3,5	21,5	430	40,0	8,5	25	20
KTZE31.5	2	3" AG	1,5	3,5	14,4	670	39,0	8,5	25	20
KTZE22.2	3	2" AG	2,2	5,0	26,0	500	42,0	8,5	25	20
KTZE32.2	4	3" AG	2,2	5,0	20,4	800	41,0	8,5	25	20
KTZE23.7	5	2" AG	3,7	7,7	36,5	450	71,0	8,5	25	20
KTZE33.7	6	3" AG	3,7	7,7	29,0	900	71,0	8,5	25	20
KTZE43.7	7	4" AG	3,7	7,7	18,0	1440	71,0	8,5	25	20



Schmutzwasserpumpe mit Niveauregler

Diese Pumpen sind mit zuverlässigen und stabilen Elektroden ausgerüstet - keine beweglichen Teile!

Kommt die Elektrode mit Wasser in Kontakt, startet die Pumpe. Sie stoppt nach einer Minute, sobald kein Kontakt mehr mit Wasser besteht. Individuelle

Einstellung des Wasserstands.

ø Druckstutzen		2", 3", 4"	
Fördermedium	Temperatur	0-40°C	
	Art des Mediums	Regenwasser, sandhaltiges Wasser, Grundwasser	
Pumpe	Komponenten	Laufrad	Freistromrad halboffen
		Wellendichtung	Doppelte innenliegende Gleitringdichtung
		Lager	Gekapselte Kugellager, wartungsfrei
	Material	Laufrad	Chromgußeisen
		Gehäuse	Grauguß GG20
		Saugplatte	Sphäroguß GGG50
Wellendichtung	Siliziumkarbid, im Ölbad		
Motor	Typ, Pole		Induktionsmotor, 2-polig, trocken, IP68
	Isolierung		Schutzklasse F
	Schmierung		Turbinenöl (ISO VG32)
	Phasen / Spannung		3-phasig / 400V / 50Hz / Direktstart
	Motorschutz (eingebaut)		Thermoschalter
	Material	Gehäuse	Grauguß GG20
Welle		Rostfreier Stahl DIN 1.4028	
Kabel		Gummi, NSSHÖU	
Druckanschluß		Gewinde-/Schlauchanschluß	

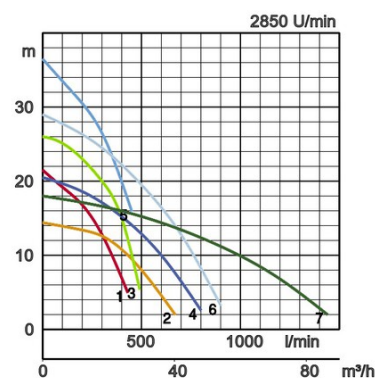

Abmessungen in mm:

Modell	A	A1	B	D	H	W1
KTZE21.5	261	235	609	216	728	345
KTZE31.5	268	235	609	216	728	345
KTZE22.2	261	235	629	216	748	355
KTZE32.2	268	235	629	216	748	355
KTZE23.7	338	283	747	252	717	435
KTZE33.7	353	283	757	252	717	435
KTZE43.7	368	283	767	252	717	435

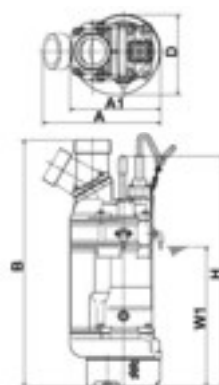

W1: Minimale Wasserhöhe

Bei abrasiven und korrosiven Anwendungen tritt an bestimmten Bauteilen naturgemäß verstärkt Verschleiß auf. Bitte informieren Sie sich hierüber in unseren Anwendungsbeispielen unter www.tsurumi.eu/german/anwendungsberichte.htm.

Spezifikationen:

Modell	Farbcode Leistungskurve	Druckstutzen	Motorleistung kW	Nennstrom A	Förderhöhe max. m	Fördermenge max. l/min	Trockengewicht kg / ohne Kabel	Siebloch ø mm	Druckbeständigkeit max. m	Kabellänge m
KRS-43	1	4" AG	3,0	6,5	14,8	1820	95,0	12	15	20
KRS-63	2	6" AG	3,0	6,5	8,0	3250	97,0	15	15	20
KRS-65.5	3	6" AG	5,5	12,1	17,0	3180	118,0	20	15	20
KRS-85.5	4	DN200	5,5	12,1	10,0	4850	118,0	20	15	20
KRS2-69	5	6" AG	9,0	19,0	21,0	4250	155,0	20	15	20
KRS2-89	6	DN200	9,0	19,0	15,0	5300	175,0	30	15	20
KRS815	7	DN200	15,0	31,9	21,5	6400	240,0	25	20	20
KRS822	8	DN200	22,0	44,6	34,8	5300	380,0	25	20	20
KRS822L	9	DN200	22,0	44,6	26,0	5900	390,0	25	20	20
KRS1022	10	DN250	22,0	45,7	12,1	12000	390,0	25	20	20



ø Druckstutzen		4", 6", 8", 10"		
Fördermedium	Art des Mediums	Regenwasser, sandhaltiges Wasser, Grundwasser		
	Temperatur	0-40°C		
Pumpe	Komponenten	Laufrad	Freistromrad halboffen, Freistromrad geschlossen	
		Wellendichtung	Doppelte innenliegende Gleitringdichtung	
		Lager	Gekapselte Kugellager, wartungsfrei	
	Material	Laufrad	Sphäroguß GGG70	
		Gehäuse	Grauguß GG20	
		Saugplatte	Grauguß GG20	
Wellendichtung	Siliziumkarbid, im Ölbad			
Motor	Schmierung	Turbinenöl (ISO VG32)		
	Motorschutz (eingebaut)	Thermoschalter		
	Phasen / Spannung	3-phasig/ 400V/ 50Hz/ Direktstart		
	Isolierung	Schutzklasse E, Schutzklasse F, Schutzklasse B		
	Typ, Pole	Induktionsmotor, 4-polig, trocken, IP68		
	Material	Gehäuse	Grauguß GG15, Grauguß GG20	
Welle		Rostfreier Stahl DIN 1.4028		
Kabel		Gummi, NSSHÖU		
Druckanschluß	Gewindeanschluß, Schlauchanschluß			

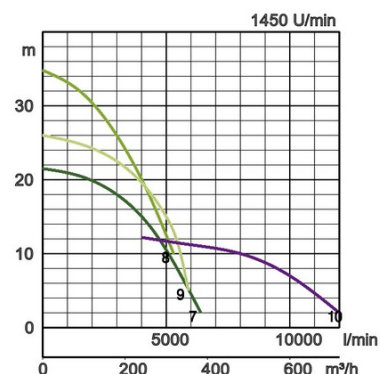
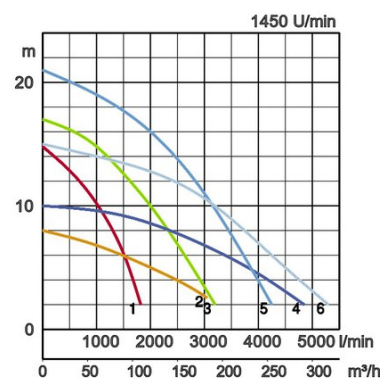

Abmessungen in mm:

Modell	A	A1	B	B1	D	H	W1
KRS-43	378	288	723	586	347	651	170
KRS-63	385	295	867	686	365	777	300
KRS-65.5	423	303	790	608	369	698	190
KRS-85.5	445	325	942	710	413	800	295
KRS2-69	487	371	812	630	424	743	200
KRS2-89	470	354	933	701	403	814	300
KRS815	481	347	1069	837	440	949	275
KRS822	572	445	1238	1006	530	1156	345
KRS822L	572	445	1238	1006	530	1156	345
KRS1022	525	260	1419	1156	-	-	450

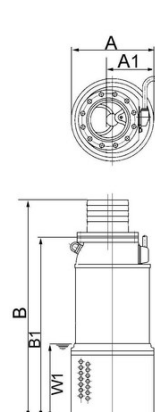
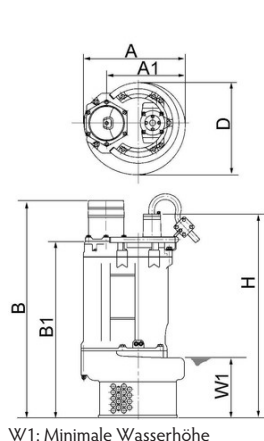

KRS-43
KRS-63
KRS-65.5
KRS-85.5
KRS2-69
KRS2-89
KRS815
KRS822
KRS822L

KRS1022

W1: Minimale Wasserhöhe

Bei abrasiven und korrosiven Anwendungen tritt an bestimmten Bauteilen naturgemäß verstärkt Verschleiß auf. Bitte informieren Sie sich hierüber in unseren Anwendungsbeispielen unter www.tsurumi.eu/german/anwendungsberichte.htm.

Spezifikationen:

Modell	Farbcode Leistungskurve	Druckstutzen	Motorleistung kW	Nennstrom A	Förderhöhe max. m	Fördermenge max. l/min	Trockengewicht kg / ohne Kabel	Siebloch ø mm	Druckbeständigkeit max. m	Kabellänge m
KTV2-50	1	2" AG	2,0	3,8	20,0	420	25,0	8,5	25	20
KTV2-80	2	3" AG	3,0	6,1	22,5	720	38,0	8,5	25	20

Kraftvolle Bentonitpumpe auf Basis der KTV-Serie. Lange Standzeiten und geringes Gewicht.



ø Druckstutzen		2", 3"	
Fördermedium	Art des Mediums		Sandwasser, Schlacker, schlammhaltige Flüssigkeiten
	Temperatur		0-40°C
Pumpe	Komponenten	Laufrad	Freistromrad semi-vortex
		Wellendichtung	Doppelte innenliegende Gleitringdichtung
		Lager	Gekapselte Kugellager, wartungsfrei
	Material	Laufrad	Chromgußeisen
		Gehäuse	Synthetischer Gummi
		Wellendichtung	Siliziumkarbid, im Ölbad
Motor	Phasen / Spannung		3-phasig/ 400V/ 50Hz/ Direktstart
	Motorschutz (eingebaut)		Thermoschalter
	Schmierung		Turbinenöl (ISO VG32)
	Typ, Pole		Induktionsmotor, 2-polig, trocken, IP68
	Isolierung		Schutzklasse E
	Material	Gehäuse	Aluminiumdruckguß
Welle		Rostfreier Stahl DIN 1.4000	
Kabel		Gummi, NSSHÖU	
Druckanschluß		Gewinde-/Schlauchanschluß	

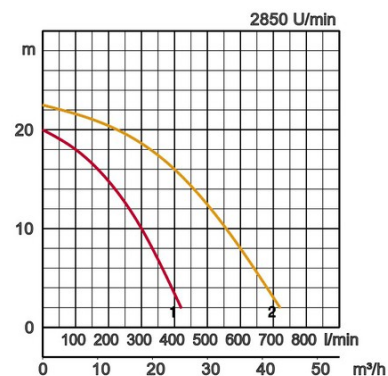

Abmessungen in mm:

Modell	A	A1	B	B1	D	H	W1
KTV2-50	250	192	450	368	250	454	120
KTV2-80	295	216	550	427	295	550	130

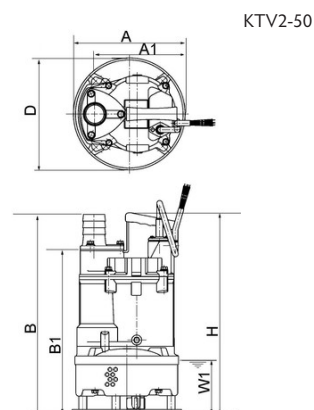
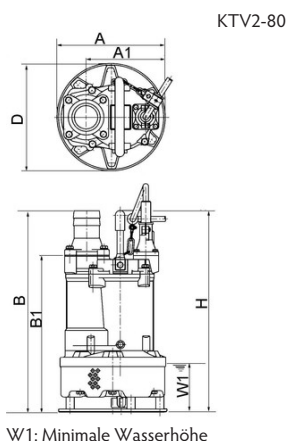

W1: Minimale Wasserhöhe

Bei abrasiven und korrosiven Anwendungen tritt an bestimmten Bauteilen naturgemäß verstärkt Verschleiß auf. Bitte informieren Sie sich hierüber in unseren Anwendungsbeispielen unter www.tsurumi.eu/german/anwendungsberichte.htm.

Spezifikationen:

Modell	Farbcode Leistungskurve	Druckstutzen	Motorleistung kW	Nennstrom A	Förderhöhe max. m	Fördermenge max. l/min	Trockengewicht kg / ohne Kabel	Stiebloch ø mm	Druckbeständigkeit max. m	Kabellänge m
KTD22.0	1	2" AG	2,0	4,5	19,9	496	38,0	10	25	20
KTD33.0	2	3" AG	3,0	6,5	22,0	794	65,0	10	25	20

Kraftvolle Schlickpumpe auf Basis der KTZ-Serie. Abrasionsbeständig, lange Standzeiten.



ø Druckstutzen		2", 3"	
Fördermedium	Art des Mediums		Schlamm, Schlicker, Flüssigkeiten mit sandigem Schlamm/Bentonit
	Temperatur		0-40°C
Pumpe	Komponenten	Laufrad	Freistromrad halboffen
		Wellendichtung	Doppelte innenliegende Gleitringdichtung
		Lager	Gekapselte Kugellager, wartungsfrei
	Material	Laufrad	Chromgußeisen
		Gehäuse	Grauguß GG20
		Saugplatte	Sphäroguß GGG50
	Wellendichtung	Siliziumkarbid, im Ölbad	
Motor	Schmierung		Turbinenöl (ISO VG32)
	Motorschutz (eingebaut)		Thermoschalter
	Phasen / Spannung		3-phasig / 400V / 50Hz / Direktstart
	Isolierung		Schutzklasse F
	Typ, Pole		Induktionsmotor, 2-polig, trocken, IP68
	Material	Gehäuse	Grauguß GG20
Welle		Rostfreier Stahl DIN 1.4028	
Kabel		Gummi, NSSHÖU	
Druckanschluß		Gewinde-/Schlauchanschluß	

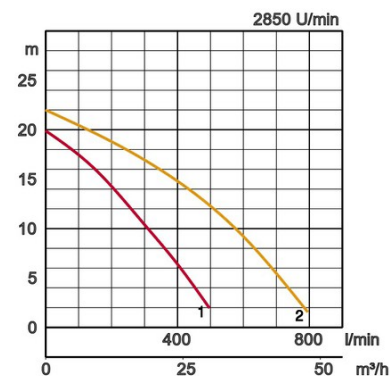

Abmessungen in mm:

Modell	A	A1	B	B1	D	H	W1
KTD22.0	235	173	550	442	221	519	140
KTD33.0	297	222	644	521	266	654	160

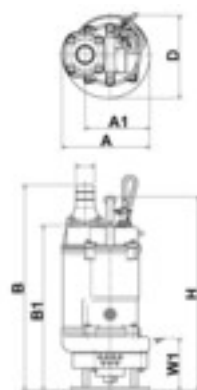

W1: Minimale Wasserhöhe

Bei abrasiven und korrosiven Anwendungen tritt an bestimmten Bauteilen naturgemäß verstärkt Verschleiß auf. Bitte informieren Sie sich hierüber in unseren Anwendungsbeispielen unter www.tsurumi.eu/german/anwendungsberichte.htm.

Spezifikationen:

Modell	Farbcode Leistungskurve	Druckstutzen	Motorleistung kW	Nennstrom A	Förderhöhe max. m	Fördermenge max. l/min	Trockengewicht kg / ohne Kabel	Siebloch ϕ mm	Druckbeständig- keit max. m	Kabellänge m
KRS2-80	1	3" AG	4,0	9,5	15,8	1670	105,0	30	15	20
KRS2-100	2	4" AG	6,0	13,0	17,1	2350	145,0	30	15	20
KRS2-150	3	6" AG	9,0	18,5	22,0	3250	170,0	30	15	20
KRS-200	4	8" AG	18,0	35,0	31,0	4300	395,0	30	30	20

Schwere Schlammpumpe

Die spezielle Schlickpumpe aus massivem Gußeisen mit 4-poligem Motor für harte Einsätze



ø Druckstutzen		3", 4", 6", 8"		
Fördermedium	Temperatur	0-40°C		
	Art des Mediums	Schlamm, Schlicker, Flüssigkeiten mit sandigem Schlamm/Bentonit		
Pumpe	Komponenten	Laufrad	Freistromrad offen	
		Wellendichtung	Doppelte innenliegende Gleitringdichtung	
		Lager	Gekapselte Kugellager, wartungsfrei	
	Material	Laufrad	Chromgußeisen	
		Gehäuse	Grauguß GG20	
		Saugplatte	Chromgußeisen	
		Wellendichtung	Siliziumkarbid, im Ölbad	
Motor	Motorschutz (eingebaut)		Thermoschalter	
	Phasen / Spannung		3-phasig/ 400V/ 50Hz/ Direktstart	
	Schmierung		Turbinenöl (ISO VG32)	
	Isolierung		Schutzklasse E, Schutzklasse B	
	Typ, Pole		Induktionsmotor, 4-polig, trocken, IP68	
	Material	Gehäuse	Grauguß GG15	
Welle		Rostfreier Stahl DIN 1.4028		
Kabel		Gummi, NSSHÖU		
Druckanschluß		Gewinde-/Schlauchanschluß		

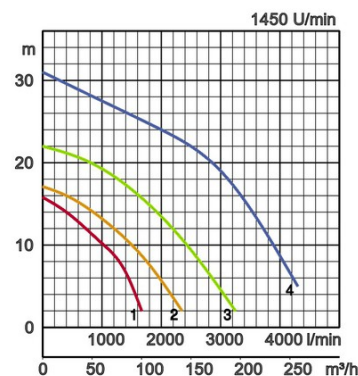

Abmessungen in mm:

Modell	A	A1	B	B1	D	H	W1
KRS2-80	349	260	800	680	326	780	265
KRS2-100	415	305	835	697	374	773	270
KRS2-150	433	324	898	718	407	830	270
KRS-200	576	445	1181	950	530	1140	285

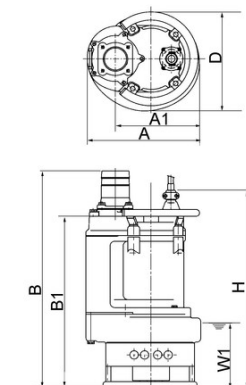

W1: Minimale Wasserhöhe

Bei abrasiven und korrosiven Anwendungen tritt an bestimmten Bauteilen naturgemäß verstärkt Verschleiß auf. Bitte informieren Sie sich hierüber in unseren Anwendungsbeispielen unter www.tsurumi.eu/german/anwendungsberichte.htm.

Spezifikationen:

Modell	Farbcode Leistungskurve	Druckstutzen	Motorleistung kW	Nennstrom A	Förderhöhe max. m	Fördermenge max. l/min	Trockengewicht kg / ohne Kabel	Siebloch ø mm	Druckbeständigkeit max. m	Kabellänge m
GPN35.5	1	3" AG	5,5	12,1	16,3	1900	145,0	30	20	20
GPN411	2	4" AG	11,0	22,0	19,3	3250	217,0	30	20	20
GPN415	3	4" AG	15,0	25,8	21,5	4110	220,0	30	20	20
GPN422	4	4" AG	22,0	42,5	34,0	3700	415,0	30	20	20
GPN622	5	6" AG	22,0	42,5	30,0	5000	415,0	30	30	20
GPN837	6	8"	37,0	74,0	24,0	9000	815,0	30	30	20



Schwere Sandpumpe

Verschleißminderung durch Laufrad und Saugplatte aus Chromgußeisen.

Spiralförmiges Gehäuse aus dickwandigem abrasionsbeständigem Material

ø Druckstutzen		3", 4", 6"	
Fördermedium	Temperatur	0-40°C	
	Art des Mediums	Schlamm, Schlicker, Flüssigkeiten mit sandigem Schlamm/Bentonit	
Pumpe	Komponenten	Laufrad	Freistromrad offen
		Wellendichtung	Doppelte innenliegende Gleitringdichtung
		Lager	Gekapselte Kugellager, wartungsfrei
	Material	Laufrad	Chromgußeisen
		Gehäuse	Grauguß GG20
		Saugplatte	Chromgußeisen
Wellendichtung	Siliziumkarbid, im Ölbad		
Motor	Phasen / Spannung		3-phasig/ 400V/ 50Hz/ Direktstart, 3-phasig/ 400V/ 50Hz/ Stern-Dreieck-Start
	Motorschutz (eingebaut)		Thermoschalter
	Schmierung		Turbinenöl (ISO VG32)
	Typ, Pole		Induktionsmotor, 4-polig, trocken, IP68, 6-polig
	Isolierung		Schutzklasse E, Schutzklasse B, Schutzklasse F
	Material	Gehäuse	Grauguß GG15
Welle		Chrom-Molybdän DIN 1.7220	
Kabel		Gummi, NSSHÖU	
Druckanschluß		Gewinde-/Schlauchanschluß	

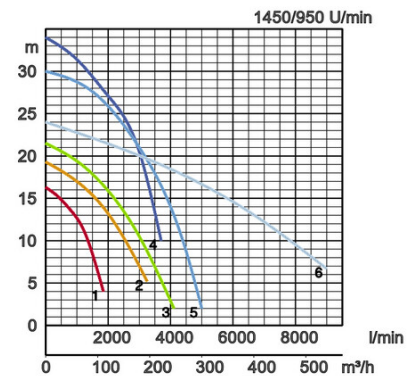

Abmessungen in mm:

Modell	A	A1	B	B1	D	H	W1
GPN35.5	487	426	448	326	390	796	290
GPN411	617	517	500	347	450	879	315
GPN415	617	618	500	347	451	879	315
GPN422	725	625	528	335	573	1102	300
GPN622	725	625	528	335	572	1102	300
GPN837	1015	850	898	615	749	1606	560

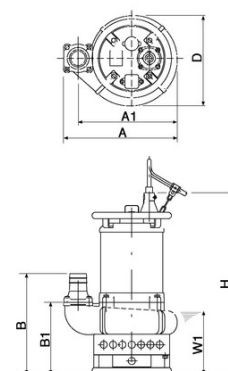

W1: Minimale Wasserhöhe

Bei abrasiven und korrosiven Anwendungen tritt an bestimmten Bauteilen naturgemäß verstärkt Verschleiß auf. Bitte informieren Sie sich hierüber in unseren Anwendungsbeispielen unter www.tsurumi.eu/german/anwendungsberichte.htm.

Spezifikationen:

Modell	Farbcode Leistungskurve	Druckstutzen	Motorleistung kW	Nennstrom A	Förderhöhe max. m	Fördermenge max. l/min	Trockengewicht kg / ohne Kabel	Siebloch ø mm	Druckbeständig- keit max. m	Kabellänge m
NKZ3-C3	1	3" AG	2,2	5,1	12,6	930	91,0	30	15	20
NKZ3-D3	2	3" AG	3,7	8,0	17,0	1540	100,0	30	15	20
NKZ3-80H	3	3" AG	5,5	12,1	24,9	1530	132,0	20	15	20
NKZ3-100H	4	4" AG	11,0	22,0	28,8	2440	196,0	20	15	20

Vielzweck-Sandpumpe

Diese Serie ist besonders zum Verpumpen von sandhaltigem Schlamm geeignet. Die Pumpe ist mantelgekühlt und kann daher auch bei niedrigem Wasserstand arbeiten.



ø Druckstutzen		3", 4"		
Fördermedium	Temperatur	0-40°C		
	Art des Mediums	Sandhaltiger Schlamm, sandhaltiges Wasser		
Pumpe	Komponenten	Laufrad	Freistromrad offen	
		Wellendichtung	Doppelte innenliegende Gleitringdichtung	
		Lager	Gekapselte Kugellager, wartungsfrei	
	Material	Laufrad	Sphäroguß GGG70, Chromgußeisen	
		Gehäuse	Grauguß GG20	
		Saugplatte	Grauguß GG20, Sphäroguß GGG70	
		Wellendichtung	Siliziumkarbid, im Ölbad	
Motor	Phasen / Spannung		3-phasig/ 400V/ 50Hz/ Direktstart	
	Motorschutz (eingebaut)		Thermoschalter	
	Schmierung		Turbinenöl (ISO VG32)	
	Typ, Pole		Induktionsmotor, 4-polig, trocken, IP68	
	Isolierung		Schutzklasse E, Schutzklasse B	
	Material	Gehäuse	Grauguß GG15	
		Welle	Rostfreier Stahl DIN 1.4028	
Kabel		Gummi, NSSHÖU		
Druckanschluß		Gewinde-/Schlauchanschluß		

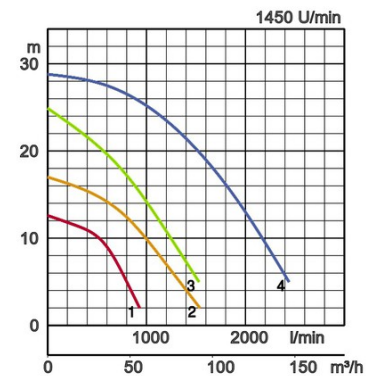

Abmessungen in mm:

Modell	d	A	A1	B	B1	D	H	W1
NKZ3-C3	80	467	405	371	249	370	664	225
NKZ3-D3	80	467	405	371	249	370	664	225
NKZ3-80H	80	491	430	387	264	401	754	220
NKZ3-100H	100	547	486	422	284	414	841	240

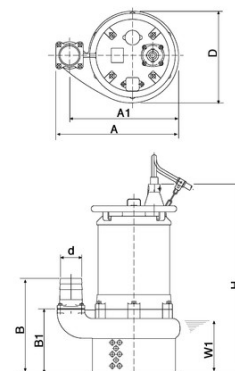

W1: Minimale Wasserhöhe

Bei abrasiven und korrosiven Anwendungen tritt an bestimmten Bauteilen naturgemäß verstärkt Verschleiß auf. Bitte informieren Sie sich hierüber in unseren Anwendungsbeispielen unter www.tsurumi.eu/german/anwendungsberichte.htm.

Spezifikationen:

Modell	Farbcode Leistungskurve	Druckstutzen	Motorleistung kW	Nennstrom A	Förderhöhe max. m	Fördermenge max. l/min	Trockengewicht kg / ohne Kabel	Siebloch ø mm	Druckbeständigkeit max. m	Kabellänge m
LH23.0W	1	2" AG	3,0	6,5	39,0	600	46,0	6	25	20
LH33.0	2	3" AG	3,0	6,5	18,0	1000	42,0	6	25	20
LH25.5W	3	2" AG	5,5	11,0	65,0	490	80,0	6	30	20
LH311W	4	3" AG	11,0	22,0	81,0	700	130,0	8,5	30	20
LH322W	5	3" AG	22,0	39,0	102,0	940	304,0	8,5	30	20
LH430W	6	4" AG	30,0	53,0	123,0	940	324,0	8,5	30	20
LH4110W	7	4" AG	110,0	209,0	216,0	2000	1270,0	8,0	30	20

Hochdruckpumpe - Schlanke Bauweise

Maximale Eintauchtiefe bis 30m. Zentrierter Flansch mit Mantelkühlung - trockenlaufsicher.



ø Druckstutzen		2", 3", 4"	
Fördermedium	Temperatur	0-40°C	
	Art des Mediums	Regenwasser, sandhaltiges Wasser, Grundwasser	
Pumpe	Komponenten	Laufrad	Freistromrad geschlossen
		Wellendichtung	Doppelte innenliegende Gleitringdichtung
		Lager	Gekapselte Kugellager, wartungsfrei
	Material	Laufrad	Chromgußeisen
		Wellendichtung	Siliziumkarbid, im Ölbad
		Gehäuse	Grauguß GG20, Sphäroguß GGG45
Motor	Phasen / Spannung	3-phasig/ 400V/ 50Hz/ Direktstart, 3-phasig/ 400V/ 50Hz/ Stern-Dreieck-Start	
	Motorschutz (eingebaut)	Thermoschalter, Thermofühler in Wicklung	
	Schmierung	Turbinenöl (ISO VG32)	
	Typ, Pole	Induktionsmotor, 2-polig, trocken, IP68	
	Isolierung	Schutzklasse F, Schutzklasse B	
	Material	Gehäuse	Grauguß GG20
Welle		Rostfreier Stahl DIN 1.4028	
Kabel		Gummi, NSSHÖU	
Druckanschluß	Gewindeanschluß, JIS20K-Flansch		

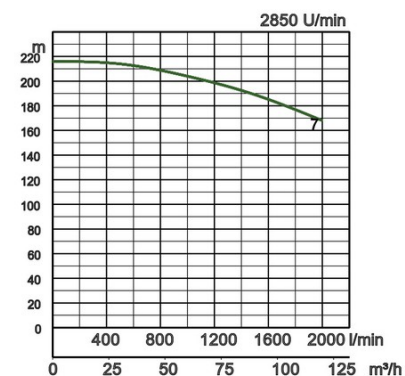
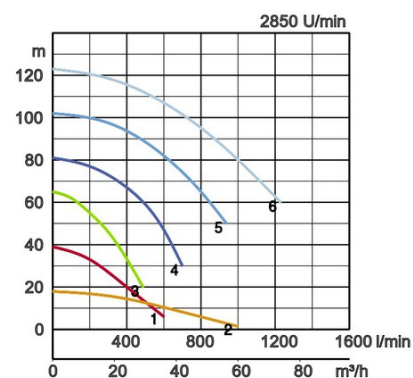

Abmessungen in mm:

Modell	d	B	D	D1	W1
LH23.0W	50	591	185	-	150
LH33.0	80	591	185	-	150
LH25.5W	50	750	240	-	170
LH311W	80	1030	270	-	200
LH322W	80	1234	330	-	300
LH430W	100	1375	330	-	300
LH4110W	100	1825	616	592	380

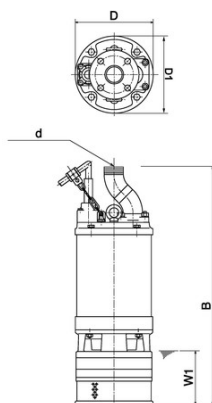

W1: Minimale Wasserhöhe

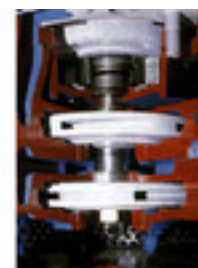

Bei abrasiven und korrosiven Anwendungen tritt an bestimmten Bauteilen naturgemäß verstärkt Verschleiß auf. Bitte informieren Sie sich hierüber in unseren Anwendungsbeispielen unter www.tsurumi.eu/german/anwendungsberichte.htm.

Spezifikationen:

Modell	Farbcode Leistungskurve	Druckstutzen	Motorleistung kW	Nennstrom A	Förderhöhe max. m	Fördermenge max. l/min	Trockengewicht kg / ohne Kabel	Siebloch ø mm	Druckbeständig- keit max. m	Kabellänge m
LH615	1	6"	15,0	27,5	52,0	2400	213,0	8,5	30	20
LH619	2	6"	19,0	36,0	42,0	4370	350,0	12	30	20
LH422	3	4"	22,0	40,5	66,0	2400	350,0	6	30	20
LH622	4	6"	22,0	40,5	54,0	3750	360,0	12	30	20
LH430	5	4"	30,0	55,0	80,0	2300	355,0	6	30	20
LH637	6	6"	37,0	67,0	89,5	2380	495,0	6	30	20
LH837	7	8"	37,0	67,0	51,8	5375	495,0	20	30	20
LH645	8	6"	45,0	81,0	90,0	2975	510,0	6	30	20
LH845	9	8"	45,0	81,0	50,8	5450	510,0	20	30	20
LH855	10	8"	55,0	100,0	70,0	5725	820,0	20	30	20
LH675	11	6"	75,0	130,0	132,0	2450	865,0	6	30	20
LH875	12	8"	75,0	130,0	70,0	6500	865,0	20	30	20
LH690	13	6"	90,0	166,0	150,0	2500	1100,0	6	30	20
LH890	14	8"	90,0	166,0	90,0	6000	1150,0	20	30	20
LH6110	15	6"	110,0	209,0	177,0	3000	1210,0	6	30	20
LH8110	16	8"	110,0	209,0	107,0	6500	1210,0	20	30	20



ø Druckstutzen		4", 6", 8"	
Fördermedium	Temperatur	0-40°C	
	Art des Mediums	Regenwasser, sandhaltiges Wasser, Grundwasser	
Pumpe	Komponenten	Laufrad	Freistromrad geschlossen
		Wellendichtung	Doppelte innenliegende Gleitringdichtung
		Lager	Gekapselte Kugellager, wartungsfrei
	Material	Laufrad	Chromgußeisen
	Gehäuse	Sphäroguß GGG45, Grauguß GG20	
	Wellendichtung	Siliziumkarbid, im Ölbad	
Motor	Phasen / Spannung		3-phasig/ 400V/ 50Hz/ Direktstart, 3-phasig/ 400V/ 50Hz/ Stern-Dreieck-Start
	Motorschutz (eingebaut)		Thermoschalter, Thermofühler in Wicklung
	Schmierung		Turbinenöl (ISO VG32)
	Typ, Pole		Induktionsmotor, 2-polig, trocken, IP68
	Isolierung		Schutzklasse B, Schutzklasse F
	Material	Gehäuse	Grauguß GG20
Welle		Rostfreier Stahl DIN 1.4028	
Kabel		Gummi, NSSHÖU	
Druckanschluß		JIS10K-Flansch, JIS20K-Flansch	

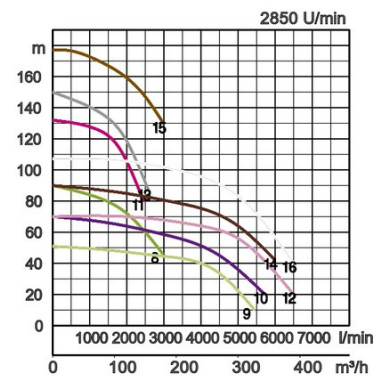
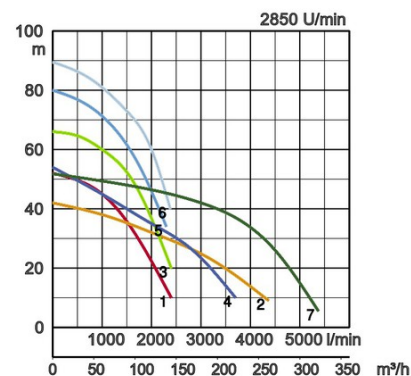

Abmessungen in mm:

Modell	d	A	B	B1	D	W1
LH615	150	7	1014	777	330	185
LH619	150	-	1352	1051	420	250
LH422	100	-	1352	1051	420	250
LH622	150	-	1352	1051	420	250
LH430	100	-	1352	1051	420	250
LH637	150	-	1448	1027	530	180
LH837	200	-	1488	1027	530	180
LH645	150	-	1448	1027	530	180
LH845	200	-	1488	1027	530	180
LH855	200	-	1716	1255	550	200
LH675	150	-	1676	1255	563	200
LH875	200	-	1716	1255	563	200
LH690	150	-	1787	1385	595	200
LH890	200	-	1787	1385	595	200
LH6110	150	-	1887	1485	592	200
LH8110	200	-	1887	1485	592	200

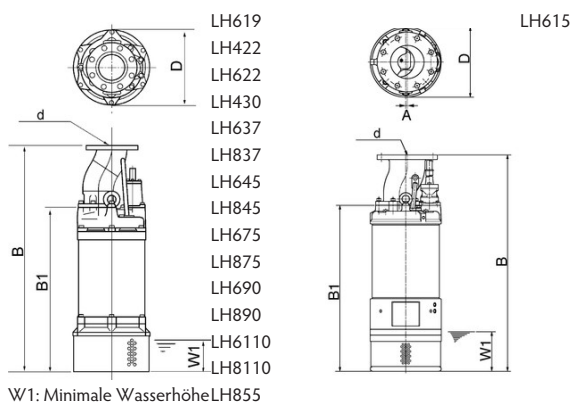

W1: Minimale Wasserhöhe LH855

Bei abrasiven und korrosiven Anwendungen tritt an bestimmten Bauteilen naturgemäß verstärkt Verschleiß auf. Bitte informieren Sie sich hierüber in unseren Anwendungsbeispielen unter www.tsurumi.eu/german/anwendungsberichte.htm.

Spezifikationen:

Modell	Farbcode Leistungskurve	Druckstutzen	Motorleistung kW	Nennstrom A	Förderhöhe max. m	Fördermenge max. l/min	Trockengewicht kg / ohne Kabel	Siebloch ø mm	Druckbeständig- keit max. m	Kabellänge m
GSZ2-75-4	● 1	10"	75,0	146,0	52,0	12500	1140,0	25	20	20
GSZ2-75-4L	● 2	10"	75,0	146,0	38,0	17500	1200,0	25	20	20

Hochdruckpumpe, 4-poliger Motor, Langsamläufer, reduziert Verschleiß erheblich



ø Druckstutzen		10"	
Fördermedium	Art des Mediums	Regenwasser, sandhaltiges Wasser, Grundwasser	
	Temperatur	0-40°C	
Pumpe	Komponenten	Laufrad	Freistromrad geschlossen
		Wellendichtung	Doppelte innenliegende Gleitringdichtung
		Lager	Gekapselte Kugellager, wartungsfrei
	Material	Laufrad	Edelstahlguß DIN 1.4301, Chromgußeisen
		Gehäuse	Grauguß GG20
	Wellendichtung	Siliziumkarbid, im Ölbad	
Motor	Schmierung		Turbinenöl (ISO VG32)
	Phasen / Spannung		3-phasig/ 400V/ 50Hz/ Stern-Dreieck-Start
	Motorschutz (eingebaut)		Thermofühler in Wicklung
	Typ, Pole		Induktionsmotor, 4-polig, trocken, IP68
	Isolierung		Schutzklasse E
	Material	Gehäuse	Grauguß GG20
Welle		Rostfreier Stahl DIN 1.4028	
Kabel		Gummi, NSSHÖU	
Druckanschluß		JIS10K-Flansch	

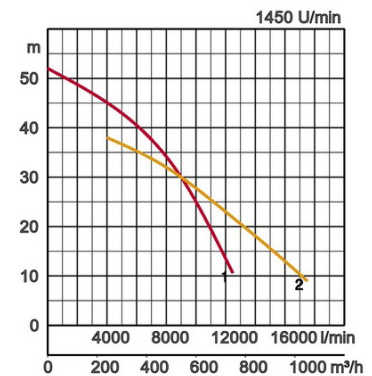

Abmessungen in mm:

Modell	d	A	A1	B1	D	H	W1
GSZ2-75-4	250	1050	850	655	708	1733	510
GSZ2-75-4L	250	1050	850	700	739	1778	730

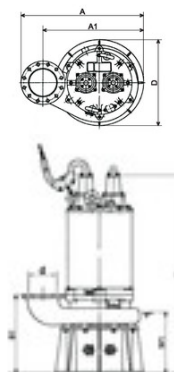

W1: Minimale Wasserhöhe

Bei abrasiven und korrosiven Anwendungen tritt an bestimmten Bauteilen naturgemäß verstärkt Verschleiß auf. Bitte informieren Sie sich hierüber in unseren Anwendungsbeispielen unter www.tsurumi.eu/german/anwendungsberichte.htm.

Spezifikationen:

Modell	Farbcode	Leistungskurve	Druckstutzen	Motorleistung kW	Nennstrom A	Förderhöhe max. m	Fördermenge max. l/min	Trockengewicht kg / ohne Kabel	Siebloch ø mm	Druckbeständigkeit max. m	Kabellänge m
KRSU822	●	1	DN200	22,0	44,6	26,5	5700	417,0	56	20	20



ø Druckstutzen		8"	
Fördermedium	Art des Mediums		Grauwasser, leicht verschmutztes Wasser, kommunales Abwasser
	Temperatur		0-40°C
Pumpe	Komponenten	Laufrad	Freistromrad
		Wellendichtung	Doppelte innenliegende Gleitringdichtung
		Lager	Gekapselte Kugellager, wartungsfrei
	Material	Laufrad	Grauguß GG20
		Gehäuse	Grauguß GG20
	Wellendichtung	Siliziumkarbid, im Ölbad	
Motor	Phasen / Spannung		3-phasig/ 400V/ 50Hz/ Direktstart
	Motorschutz (eingebaut)		Thermoschalter
	Schmierung		Turbinenöl (ISO VG32)
	Typ, Pole		Induktionsmotor, 4-polig, trocken, IP68
	Isolierung		Schutzklasse F
	Material	Gehäuse	Grauguß GG20
Welle		Rostfreier Stahl DIN 1.4028	
Kabel		Gummi, NSSHÖU	
Druckanschluß		Schlauchanschluß	

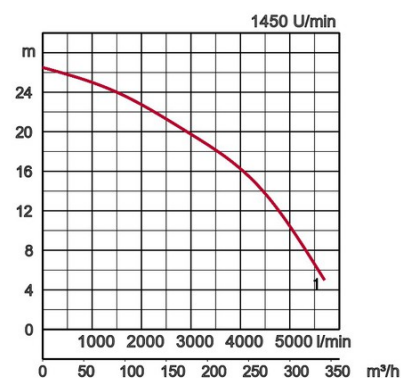

Abmessungen in mm:

Modell	A	A1	B	B1	D	H	W1
KRSU822	546	235	1486	977	547	1167	325

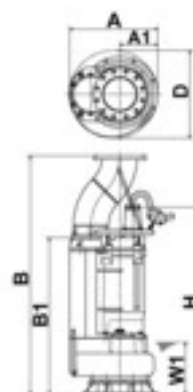

W1: Minimale Wasserhöhe

Bei abrasiven und korrosiven Anwendungen tritt an bestimmten Bauteilen naturgemäß verstärkt Verschleiß auf. Bitte informieren Sie sich hierüber in unseren Anwendungsbeispielen unter www.tsurumi.eu/german/anwendungsberichte.htm.



Durch eine umwelt- und mitarbeiterfreundliche Produktion tragen wir zum Fortschritt der Gesellschaft bei.

Unsere Fabrik in Kyoto (Japan) verfügt über eine Produktionskapazität von ca. 1 Mio. Pumpen pro Jahr. Durch modernste Fertigungsmethoden und optimale Durchrationalisierung aller Arbeitsschritte wird höchste Produktivität erreicht. Die Einrichtungen unserer Produktentwicklung ermöglichen umfassende Experimente und das Testen von Pumpen jeder Größe. Unseren größten Reichtum sehen wir in unseren Mitarbeitern. Optimale Arbeitsbedingungen waren ein Hauptziel bei der Errichtung unserer Fabrik. Dies beinhaltet u.a. Raumklimatisierung, minimale Staub- und Abgasemissionen sowie umfassende Wiederverwertung der Abfälle.

Tsurumi (Europe) GmbH

Wahlerstr. 10
D-40472 Düsseldorf
Tel.: +49 (0)211-417937-450
Fax: +49 (0)211-417937-460
Email: vertrieb@tsurumi.eu
www.tsurumi.eu

Unsere Pumpen sind ausschließlich für den professionellen Einsatz bestimmt. Spezifikationen können zur Produktverbesserung ohne vorherige Ankündigung geändert werden. Hat Tsurumi (Europe) GmbH dem Endkunden gegenüber ausnahmsweise eine Herstellergarantie übernommen, gibt diese dem Endkunden gegenüber Tsurumi (Europe) GmbH das Recht, kostenlose Abhilfe wegen eines in der Garantiefrist aufgetretenen Mangels des Produktes auch dann geltend zu machen, wenn Gewährleistungsansprüche gegenüber dem Verkäufer nicht oder nicht mehr bestehen. Fehlfunktionen, die auf unsachgemäße Behandlung durch den Endkunden zurückzuführen sind, lösen keinen Garantiefall aus. Weitergehende Ansprüche ergeben sich aus der Garantie nicht, soweit nicht ausdrücklich etwas anderes bestimmt ist. Die Entscheidung, ob Abhilfe durch Austausch oder Reparatur erfolgt, trifft Tsurumi (Europe) GmbH. Die Ansprüche verjähren mit Ablauf von drei Monaten nach Ablauf der Garantiefrist, nicht aber vor Ablauf der dem Verkäufer gegenüber geltenden Gewährleistungsfrist. Im Zweifel entspricht die Garantiefrist der Gewährleistungsfrist, die zwischen dem Endkunden und seinem Verkäufer gilt.



1CON-DE

